

400 L

D **BEDIENUNGSANLEITUNG**

GB **OPERATING INSTRUCTIONS**

F **MODE D'EMPLOI**

I **ISTRUZIONI PER L'USO**

ES **INSTRUCCIONES PARA EL USO**

NL **GEBRUIKSAANWIJZING**

PL **INSTRUKCJA OBSŁUGI**

РУС **ИНСТРУКЦИЯ ПО МОНТАЖУ
И ЭКСПЛУАТАЦИИ**

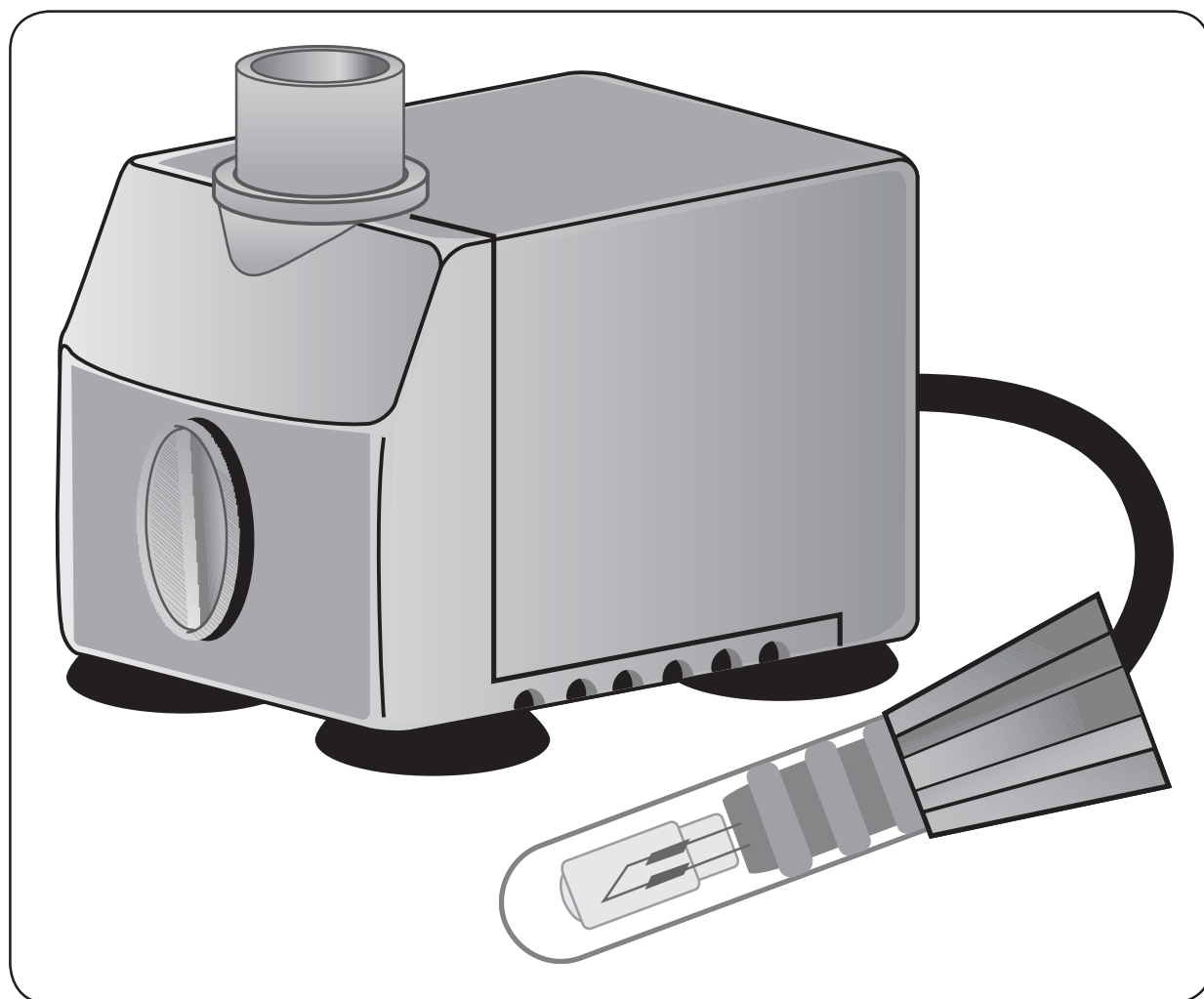

CE Art-Nr. 40395

seliger[®]
WATERPOWER

**D**

INHALT	4
SICHERHEIT	5
INBETRIEBNAHME	6
WARTUNG	6-7
TECHNISCHE DATEN	8
GARANTIE / SERVICE	9
GARANTIEKARTE	55

GB

SCOPE OF DELIVERY	10
SAFETY INSTRUCTIONS	11
GETTING STARTED	12
MAINTENANCE	12-13
TECHNICAL DATA	14
WARRANTY / SERVICE	15
WARRANTY CARD	55

F

CONTENU	16
SÉCURITÉ	17
MISE EN SERVICE	18
MAINTENANCE	18-19
DONNÉES TECHNIQUES	20
GARANTIE / SERVICE	21
CERTIFICAT DE GARANTIE	55

I

CONTENUTO DELLA CONFEZIONE	22
NORME DI SICUREZZA	23
MESSA IN USO	24
MANUTENZIONE	24-25
DATA TECNICI	26
GARANZIA / SERVIZIO DI ASSISTENZA	27
CERTIFICATO DI GARANZIA	55



**ES**

CONTENIDO.....	28
SEGURIDAD.....	29
PUESTA EN MARCHA.....	30
MANTENIMIENTO.....	30-31
DATOS TÉCNICOS.....	32
GARANTÍA / SERVICIO.....	33
CARTA DE GARANTÍA.....	56

NL

INHOUD.....	34
VEILIGHEID.....	35
INBEDRIJFSTELLING.....	36
ONDERHOUD.....	36-37
TECHNISCHE GEGEVENS.....	38
GARANTIE / SERVICE.....	39
GARANTIEKAART.....	56

PL

ZAWARTOŚĆ.....	40
BEZPIECZEŃSTWO.....	41
URUCHAMIANIE.....	42
KONSERWACJA.....	42-43
DANE TECHNICZNE.....	44
GWARANCJA / SERWIS.....	45
KARTA GWARANCYJNA.....	56

РУС

КОМПЛЕКТ ПОСТАВКИ.....	46
ИНСТРУКЦИЯ ПО БЕЗОПАСНОСТИ.....	47
ЗАПУСК.....	48
ТЕХНИЧЕСКОЕ ОБСЛУЖИВАНИЕ.....	44-49
ТЕХНИЧЕСКИЕ ХАРАКТЕРИСТИКИ.....	50
ГАРАНТИЯ / СЕРВИС.....	51
ГАРАНТИЙНАЯ КАРТА.....	56





HERZLICHEN GLÜCKWUNSCH! - LIEFERUMFANG

Wir gratulieren Ihnen zum Kauf der Tauchpumpe **seliger® 400 L**.

Die **seliger® 400 L** ist eine Kreiselpumpe mit Magnetantrieb die von einem Synchronmotor bewegt wird. Sie erfordert eine minimale, jedoch für die korrekte Funktion wichtige Wartung.



Bitte lesen Sie diese Bedienungsanleitung aufmerksam durch und beachten Sie deren Hinweise. Machen Sie sich vor der Inbetriebnahme eingehend mit dem Gerät, dem richtigen Gebrauch sowie den Sicherheitsvorschriften vertraut! Bitte bewahren Sie diese Bedienungsanleitung sorgfältig auf.



Kinder und Jugendliche unter 16 Jahren sowie Personen, die nicht mit dieser Gebrauchsanweisung vertraut sind, dürfen aus Sicherheitsgründen diese Pumpe nicht benutzen!

LIEFERUMFANG

A Pumpe 400 L

B Lampe

D Schalter

C 3 Adapter*

E Netzgerät

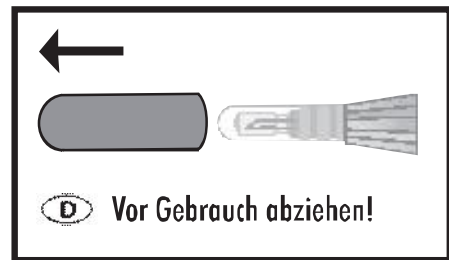

* Sollte diese Pumpe im Lieferumfang eines Wasserspiels beigelegt sein, ist nur ein Adapter enthalten.

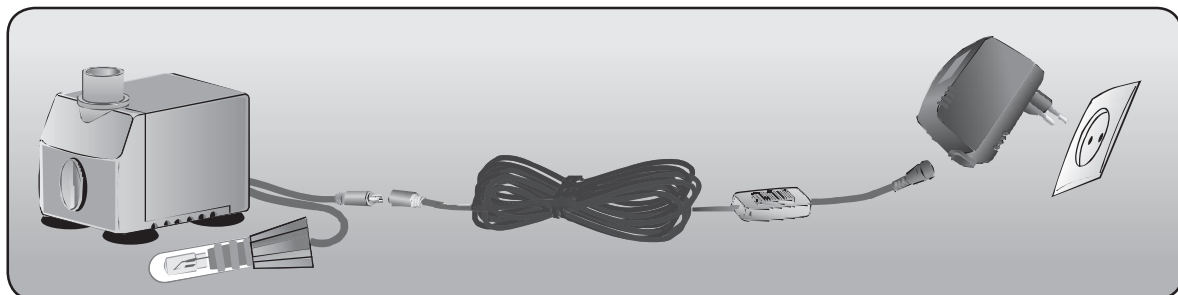
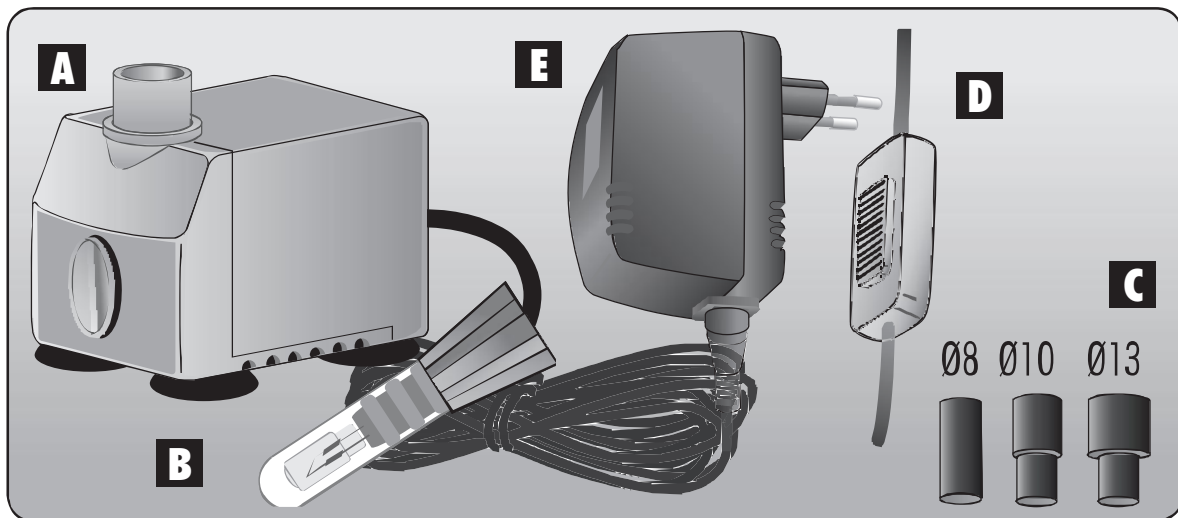

4 DEUTSCH





SICHERHEITSVORSCHRIFTEN

Bitte beachten Sie beim Gebrauch der Pumpe **seliger® 400 L** folgende Vorschriften:

- Weist die **seliger® 400 L** oder die Zuleitung mechanische Schäden auf, darf das Gerät nicht mehr betrieben werden. Führen Sie zu diesem Zweck vor der Inbetriebnahme stets eine Sichtprüfung des Gerätes und der entsprechenden Komponenten durch. Ein beschädigtes Produkt darf nicht mehr verwendet werden. Im Schadensfall lassen Sie die **seliger® 400 L** bitte von einem qualifizierten Elektriker untersuchen.
 - Die Angaben auf dem Typschild der Pumpe müssen mit den Daten des Stromnetzes übereinstimmen.
 - Tragen Sie die Pumpe nicht an der Zuleitung und benutzen Sie das Kabel nicht, um den Stecker aus der Steckdose zu ziehen. Schützen Sie das Kabel vor Hitze, Öl und scharfen Kanten.
 - Die Pumpe darf ausschließlich im Innenbereich (trockene Räume) für Zimmerbrunnen und Aquarien verwendet werden.
 - Die **seliger® 400 L** ist nicht für den industriellen Dauereinsatz geeignet. Ätzende, aggressive leicht brennbare oder explosive Stoffe (Petroleum, Benzin oder Nitroverdünnung), Salzwasser und Lebensmittel dürfen nicht gefördert werden.
 - Die Pumpe und Beleuchtung muss immer vollständig mit Wasser bedeckt sein und darf nicht ohne Wasser betrieben werden. Lassen Sie die Pumpe nicht trockenlaufen. Dies würde zu unerwünschter Wärmeentwicklung führen, welche eine Beschädigung der Pumpe zur Folge hätte.
 - Trennen Sie die **seliger® 400 L** vor allen Arbeiten vom Netz und schalten Sie die Stromversorgung aller sich im Wasser befindlichen elektrischen Geräte ab. Schützen Sie den Netzstecker vor Nässe. Betreiben Sie die Pumpe nicht, wenn sich Personen im Wasser befinden.
 - Die Pumpe darf nicht in Badewannen oder Schwimmbecken betrieben werden.
 - Das Gerät ist kein Kinderspielzeug.
 - Die Wassertemperatur darf $+5^{\circ}\text{C}$ nicht unterschreiten und $+35^{\circ}\text{C}$ nicht überschreiten.
 - Um Kalkrückstände am Gerät zu vermeiden, empfehlen wir destilliertes Wasser zu verwenden.
- TIPP:** **regiles®** Wasserfiltersystem (Art. 59000). Das richtige Zubehör für alle Brunnen. Enthärtet und entkalkt das Wasser. Die Garantie für lange Lebensdauer.
- Bitte verwenden Sie nur original **seliger®** Ersatzteile, da sonst die Funktionstüchtigkeit nicht gewährleistet werden kann. Für Schäden, die durch Nichtbeachtung der Sicherheitsvorschriften verursacht werden, sowie für Schäden an Pflanzen und Tieren übernehmen wir keine Haftung.



INBETRIEBNAHME / WARTUNG

INBETRIEBNAHME

Stellen Sie die Pumpe an den dafür vorgesehenen Platz im Zimmerbrunnen bzw. Aquarium. Sie können die Pumpe direkt oder mit den mitgelieferten Adaptern an einen biegsamen Schlauch oder ein starres Rohr anschließen. (Abb. 1)

An der Vorderseite der Pumpe können Sie die gewünschte Wassermenge einstellen. Füllen Sie soviel Wasser auf, dass die Pumpe ganz überflutet ist. (Abb. 2)

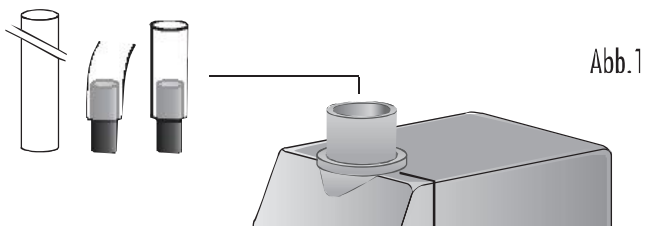

Schließen Sie die Zuleitung an eine geeignete Netzsteckdose an.

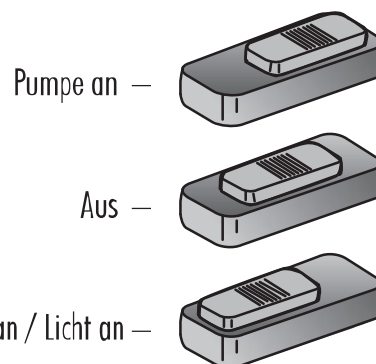
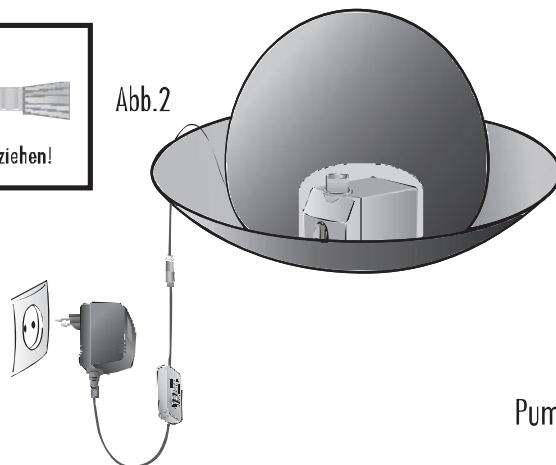
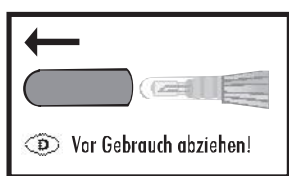

WARTUNG

Der Filter der Pumpe sollte in regelmäßigen Abständen gereinigt werden. Trennen Sie dazu das Gerät vom Netz, nehmen Sie das Vorderteil der Pumpe ab und reinigen es unter lauwarmen Wasser. (Abb. 3)

Abb. 3

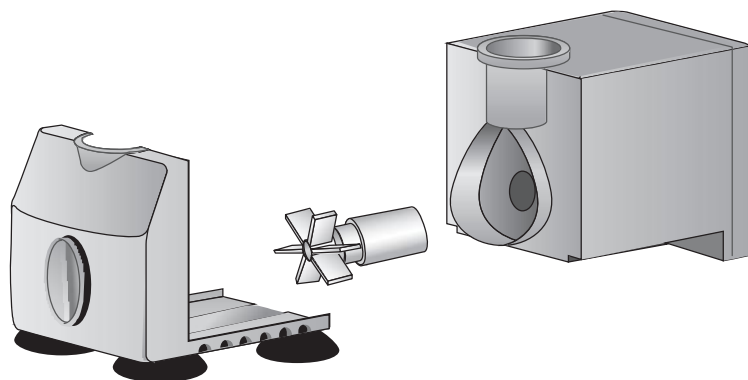



WARTUNG

HALOGENLEUCHTE AUSWECHSELN

Ziehen Sie das Steckernetzgerät aus der Steckdose und warten Sie das Abkühlen des Halogenstrahlers ab. Nehmen Sie den Halogenstrahler aus dem Wasser. Vor dem Abziehen des Glaskolbens trocknen Sie das Gehäuse vollständig ab.

Achtung: Das Leuchtmittel nicht mit den Fingern berühren, verwenden Sie ein weiches Tuch. Ziehen Sie das defekte Leuchtmittel aus der Fassung heraus und ersetzen Sie es durch eine neues (12V/ max 10W).

Führen Sie den Halogenleuchtensockel wieder in den Glaskolben ein, bis er fest anliegt. Somit ist der Halogenstrahler wasserdicht verschlossen.



Abb.4

LEISTUNGSTABELLE



Abb.5

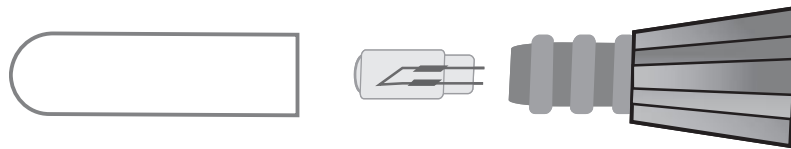

TECHNISCHE DATEN

Pumpe

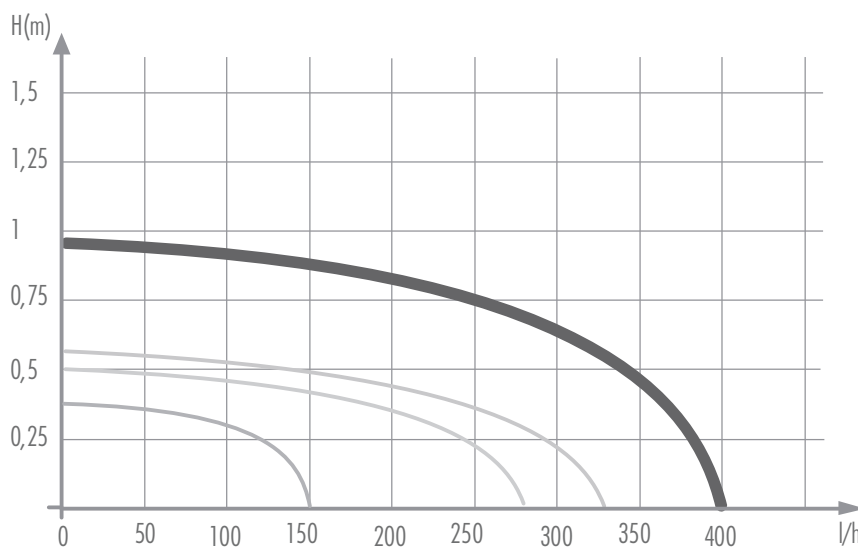
Eingang	seliger® 400 L 12 V / 50 Hz
Leistungsaufnahme	7 W
Gehäuse	Gehäuse aus Kunststoff
Schutzart Pumpe	IP 68
Zuleitung	2,5 m
Einsatztemperatur	+ 5° bis + 35° C
Fördermenge max.	400 l
Förderhöhe max.	95 cm

Lampe

Eingang	230 V / 50 Hz
Leistungsaufnahme	max. 10 W

Netzgerät

Eingang	230 V / 50 Hz
Ausgang	12 V / 1200 mA
Schutz	Gegen Überlastung und Übertemperatur gesichert
Gebaut	Nach DIN EN 60742

Ersatzteile

Ersatzleuchtmittel	40131
Ersatzglas für Lampe	40146
Pumpe inkl. Lampe (ohne Netzgerät)	40393
Netzgerät	40396
Adapter (3er Set)	40377
Schalter	40366



GARANTIE / SERVICE

Für dieses Gerät übernimmt der Hersteller eine Garantie von 24 Monaten, gerechnet ab Verkaufsdatum des Händlers auf dem Kaufbeleg.

Innerhalb der Garantiezeit beseitigt der Hersteller unentgeltlich alle Mängel, die auf Material- oder Herstellungsfehlern beruhen, durch Reparatur oder Austausch des defekten Gerätes.

Von der Garantie ausgenommen sind Schäden, die auf unsachgemäßen Gebrauch, auf Verschleiß oder auf Eingriffe Dritter zurückzuführen sind.

Die Garantie umfasst nicht Verbrauchsmaterialien und auch nicht diejenigen Mängel, die den Wert oder die Gebrauchstauglichkeit des Gerätes nur unerheblich beeinträchtigen.

Senden Sie bitte im Garantiefall das Gerät mit allen im Lieferumfang enthaltenen Komponenten zusammen mit der vollständig ausgefüllten Garantiekarte und dem Kaufbeleg ein.

**Bitte beachten Sie, dass nur freigemachte Sendungen angenommen werden!
Unfreie Paketsendung werden im Postzentrum ausgefiltert und erreichen uns nicht!**

SERVICE

Serviceadresse:

seliger GmbH
Kuthmühleweg 6
D-78050 VS-Villingen

Für technischen Störungen, Reparaturen etc. bieten wir Ihnen eine Reihe von Serviceleistungen an.

Unser **Reparaturservice** bearbeitet Ihre Anfragen und Reparaturen schnell und qualifiziert. Bei technischen Fragen oder Reklamationen erhalten Sie eine umfangreiche und kompetente Beratung durch unseren **technischen Service**. Selbstverständlich können Sie auch die Ersatzteile bei uns bestellen (**Kundenberatung**). Wenden Sie sich bitte direkt an die einzelnen Serviceabteilungen, welche Sie unter den folgenden Nummern erreichen:

Abteilung	Telefon	Fax	Email
Reparaturservice	+ 49 (0) 77 21 - 88 4 99 - 19	+ 49 (0) 77 21 - 88 4 99 - 30	service@seliger.eu
Technischer Service	+ 49 (0) 77 21 - 88 4 99 - 19	+ 49 (0) 77 21 - 88 4 99 - 30	service@seliger.eu
Kundenberatung	+ 49 (0) 77 21 - 88 4 99 - 60	+ 49 (0) 77 21 - 88 4 99 - 30	ersatzteile@seliger.eu

